

LI700P0-Q25LM0-ELIUPN8X3-H1151

Indukcyjny czujnik przemieszczenia liniowego – IO-Link

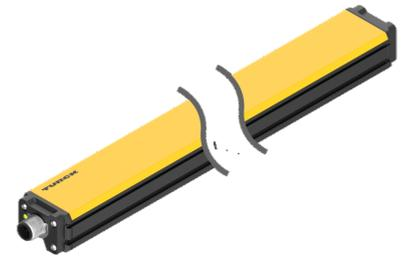
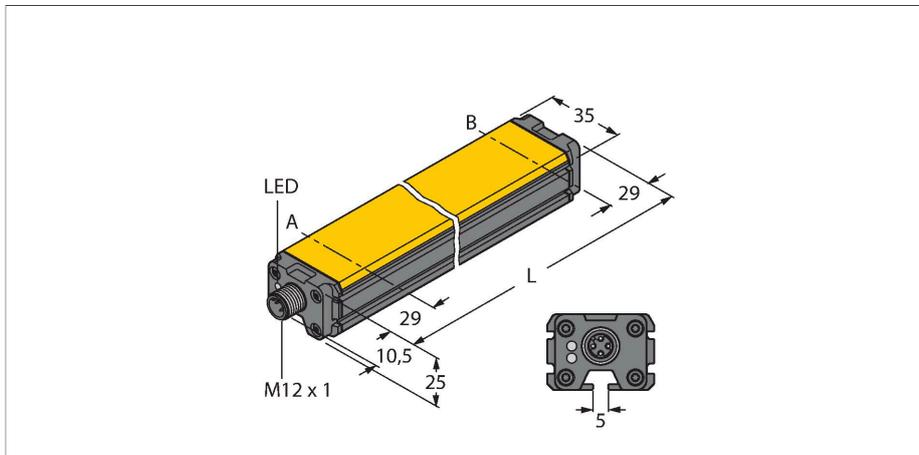

Dane techniczne

Typ	LI700P0-Q25LM0-ELIUPN8X3-H1151
Nr kat.	1590608
Measuring principle	Indukcyjność
Dane ogólne	
Zakres pomiarowy	700 mm
Rozdzielczość	0,011 mm/16 bit
Odległość nominalna	1.5 mm
martwa strefa a	29 mm
martwa strefa b	29 mm
Odtwarzalność	≤ 36 μm
Błąd liniowości	≤ 0.04 % p.s.
Dryft temperaturowy	≤ ± 0.003 %/K
Histeresa	nie zastosowano
Dane elektryczne	
Napięcie zasilania	15...30 V DC
Tętnienie szczytkowe	≤ 10 % U _{ss}
Napięcie testowe izolacji	≤ 0.5 kV
Zabezpieczenie przed zwarciem	tak
Ochrona przed przerwą w obwodzie/odwrotną polaryzacją	tak / Całkowite
Protokół komunikacyjny	IO-Link
Funkcja wyjścia	5-stykowe, Styk NO/NZ, PNP/NPN, wyjście analogowe
Wyjście 1	Wyjście dwustanowe lub tryb IO-Link
Wyjście 2	Wyjście analogowe lub przełączające
Napięcie wyjściowe	0...10 V
wyjście prądowe	4...20 mA
	programmable via IO-Link

Cechy charakterystyczne

- prostopadłościenny, aluminium / tworzywo sztuczne
- Różne opcje montażowe
- Wskazanie zakresu pomiarowego diodami LED
- Odporność na zakłócenia elektromagnetyczne
- Wyjątkowo małe strefy martwe
- Programowalny analogowy zakres pomiarowy
- Rozdzielczość 16 bitów
- 15...30 VDC
- Wyjście analogowe, ustawienie fabryczne 0...10 V
- Wszystkie funkcje programowalne przez IO-Link/PACTware
- 4 programowalne strefy przełączania
- Programowalne funkcje wyjścia prądowego i napięciowego
- Programowalna funkcja NZ/NO, dostępne wersje NPN lub PNP
- Wartość procesowa 16 bitowa IO-Link
- Męskie złącze M12 x 1, 5-pinowe

Schemat podłączenia

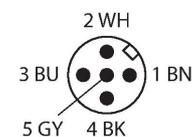
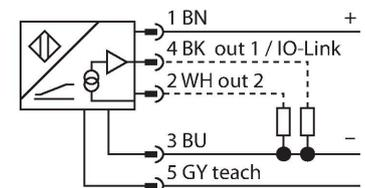

Dane techniczne

Rezystancja obciążenia wyjścia napięciowego	≥ 4.7 kΩ
Rezystancja obciążenia, wyjście prądowe	≤ 0.4 kΩ
Prędkość próbkowania	1000 Hz
Pobór prądu	< 50 mA
IO-Link	
Specyfikacja IO-Link	V 1.0
Programming	FDT / DTM
Process data width	16 bit
Frame type	2,2
W zestawie SIDI GSDML	Tak
Dane mechaniczne	
Wykonanie	Profil, Q25L
Wymiary	758 x 35 x 25 mm
Materiał obudowy	Aluminium / tworzywo sztuczne, PA6-GF30, Anodyzowane
Materiał powierzchni aktywnej	tworzywo sztuczne, PA6-GF30
Połączenie elektryczne	Złącze, M12 × 1
Warunki środowiskowe	
Temperatura pracy	-25...+70 °C
Odporność na wibracje	55 Hz (1 mm)
Odporność na uderzenia	30 g (11 ms)
Stopień ochrony	IP67
MTTF	138 rok/lata zgodnie z SN 29500 (Ed. 99) 40 °C
Wskaźnik napięcia zasilania	LED, zielony
Wskaźnik zakresu pomiarowego	Wielofunkcyjna dioda LED, zielona, żółta, żółta migająca

Zasada działania

Czujniki przemieszczenia liniowego funkcjonują na zasadzie obwodu rezonansowego składającego się z elementu pozycjonującego i czujnika. Sygnał wyjściowy jest proporcjonalny do umiejscowienia elementu pozycjonującego. Wytrzymałe czujniki działają bezkontaktowo, dzięki czemu nie zużywają się i nie wymagają specjalnych zabiegów konserwujących. Ponadto charakteryzują się doskonałą powtarzalnością, rozdzielczością i liniowością w szerokim zakresie temperatury. Innowacyjna technologia zapewnia wysoką odporność na pola elektromagnetyczne DC i AC.

Instrukcja montażu

Instrukcja montażu / Opis

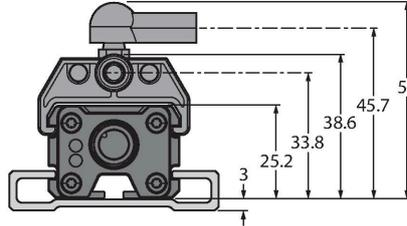
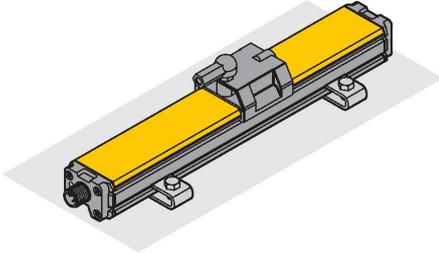

Extensive mounting accessories provide various options for installation. The measuring principle of RLC coupling makes the sensor immune to magnetized metal splinters and other interference fields.

LED indications

green
positioning element is in the measuring range
yellow
positioning element is in the measuring range, the distance is too large. This is indicated by a weaker signal
yellow flashing
positioning element is outside the coverage.
off
positioning element is outside the programmed area (only with teachable versions)

Teaching

In addition to the setting via IO-link or -PACTware, the start and end point of the measuring range can be set by pressing the button at the teachadapter. Moreover there is the possibility to invert the course of the output curve.

Bridge pin 5 and pin 1 for 10 s = factory setting

Bridge pin 5 and pin 3 for 10 s = factory setting inverted

Bridge pin 5 and pin 3 for 2 s = sets start value of measuring range

Bridge pin 5 and pin 1 for 2 s = sets end value of measuring range

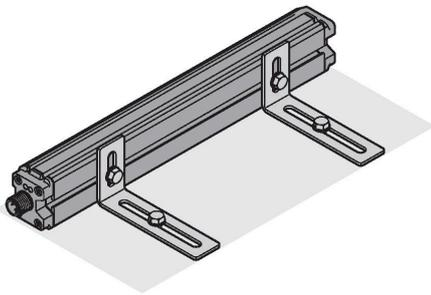

Akcesoria

P1-LI-Q25L

6901041

Prowadzony element pozycjonujący do czujników przemieszczeń liniowych LI-Q25L, montowany w rowku czujnika

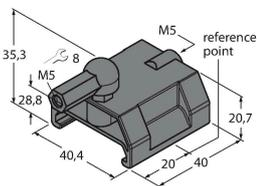

P2-LI-Q25L

6901042

Swobodny element pozycjonujący do czujników przemieszczeń liniowych LI-Q25L; nominalna odległość do czujnika: 1,5 mm; parowane z linią w odległości do 5 mm; tolerancja przemieszczenia do 4 mm.

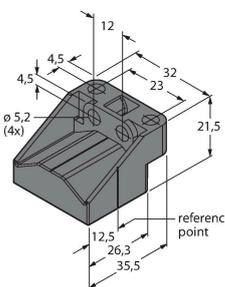

P3-LI-Q25L

6901044

Swobodny element pozycjonujący do czujników przemieszczeń liniowych LI-Q25L; praca przy nachyleniu 90°; nominalna odległość do czujnika: 1,5 mm; parowane z linią w odległości do 5 mm; tolerancja przemieszczenia do 4 mm

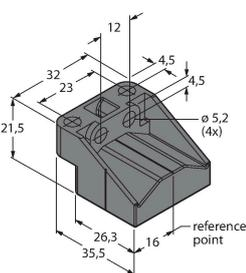

P6-LI-Q25L

6901069

Swobodny element pozycjonujący do czujników przemieszczeń liniowych LI-Q25L; nominalna odległość do czujnika: 1,5 mm; parowane z linią w odległości do 5 mm; tolerancja przemieszczenia do 4 mm.

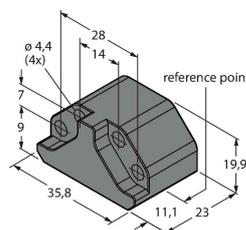

P7-LI-Q25L

6901087

Prowadzony element pozycjonujący do czujników przemieszczeń liniowych LI-Q25L, bez połączenia kulowego

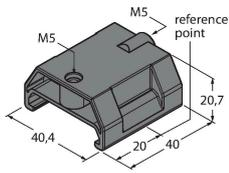

M1-Q25L (2 PCS)

6901045

Uchwyt montażowy do czujników przemieszczeń liniowych LI-Q25L; materiał: aluminium; 2 szt. w opakowaniu

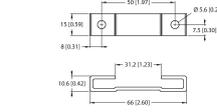

M2-Q25L

6901046

Uchwyt montażowy do czujników przemieszczeń liniowych LI-Q25L; materiał: aluminium; 2 szt. w opakowaniu

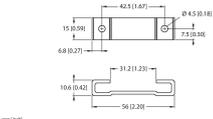

M4-Q25L

6901048

Wspornik montażowy i blok przesuwny do czujników przemieszczeń liniowych LI-Q25L; materiał: stal nierdzewna; 2 szt. w opakowaniu

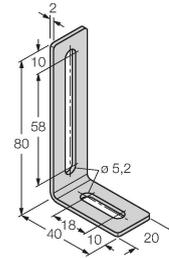

MN-M4-Q25

6901025

Blok przesuwny z gwintem M4 dla tylnej części profilu czujników LI-Q25L; materiał: stal galwanizowana; 10 szt. w opakowaniu

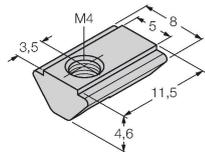

AB-M5

6901057

Złącze osiowe dla prowadzonego elementu pozycjonującego

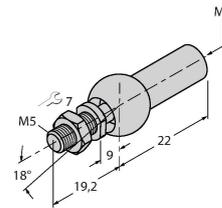

ABVA-M5

6901058

Złącze osiowe dla prowadzonego elementu pozycjonującego, stal nierdzewna

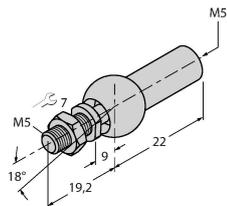

RBVA-M5

6901059

Złącze kątowe dla prowadzonego elementu pozycjonującego, stal nierdzewna

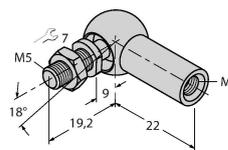

Akcesoria

Rysunek wymiarowy	Typ	Nr kat.	
	USB-2-IOL-0002	6825482	Master IO-Link ze zintegrowanym portem USB

