

TP-203A-CF-H1141-L150

Temperatuurdetectie – sonde

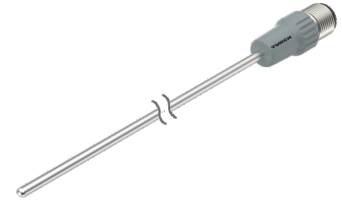
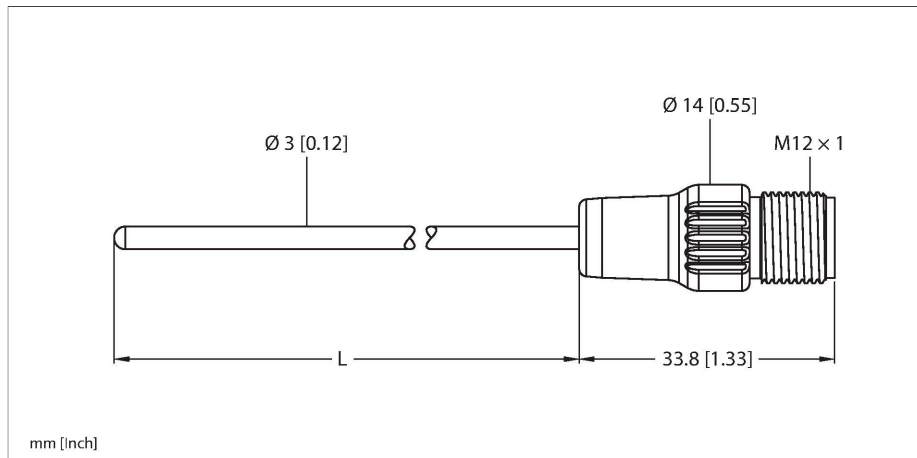

Kenmerken

- Procesaansluiting met compressieaansluiting of thermowell
- Type aansluiting: 4-draads aansluiting

Aansluitschema

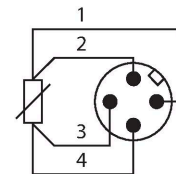

Functieprincipe

Weerstandsthermometers worden toegepast voor het detecteren en bewaken van temperaturen om een proces te optimaliseren en te controleren.

Typische toepassingen vindt men terug in de machine- en installatiebouw alsook in de procesindustrie.

Het kernelement van de temperatuursonde is een temperatuurafhankelijke weerstand.



Technische gegevens

Type	TP-203A-CF-H1141-L150
Identnr.	9910403
Temperatuurbereik	
Meetbereik	-50...500 °C
	-58...932 °F
Nauwkeurigheid	$\pm 0,15 K + 0,002 \cdot t $ (-30...300 °C)
Zelfopwarming	0,4 K/mW bij 0 °C
Meetelement	Pt100, DIN EN 60751, klasse A; aansluitmodus: 4-draads aansluiting
Aanspreektijd	$t_{0,5} = 1,5$ s / $t_{0,9} = 6,0$ s in water @ 0,2 m/s
Dompeldiepte L	150 mm
Buitendiameter	3 mm
Beschermingsklasse	IP67
Omgevingsomstandigheden	
Omgevingstemperatuur	-40...+120 °C
Opslagtemperatuur	-40...+85 °C
Mechanische gegevens	
Materiaal behuizing	roestvast staal, 1.4404 (AISI 316L)
Sensormateriaal	roestvast staal, 1.4404 (AISI 316L)
Procesaansluiting	voor klemringschroefaansluitingen, afschermbuizen of voor directe montage
Drukweerstand	100 bar
Elektrische aansluiting	Connector, M12 x 1
Aderdoorsnede	4 mm ²
Referentievoorwaarden volgens IEC 61298-1	
Temperatuur	15...+25 °C



Technische gegevens

Luchtdruk	860...1060 hPa abs.
Luchtvochtigheid	45...75 % rel.
Hulpenergie	24 VDC
Tests/certificaten	
Certificaten	cULus
Goedkeuringsnummer UL	E345414
MTTF	2283 Jaren volgens SN 29500 (Ed. 99) 20 °C

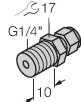
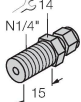
Toebehoren

CF-M-3-G1/8-A4	9910405	Klemringschroefaansluiting voor directe montage van temperatuursondes; sondediameter 3 mm; procesaansluiting G1/8" buitendraad	CF-M-3-N1/8-A4	9910406	Klemringschroefaansluiting voor directe montage van temperatuursondes; sondediameter 6 mm; procesaansluiting 1/8" NPT buitendraad
					
CF-M-3-G1/4-A4	9910407	Klemringschroefaansluiting voor directe montage van temperatuursondes; sondediameter 3 mm; procesaansluiting G1/4" buitendraad	CF-M-3-N1/4-A4	9910408	Klemringschroefaansluiting voor directe montage van temperatuursondes; sondediameter 3 mm; procesaansluiting 1/4" NPT buitendraad
					

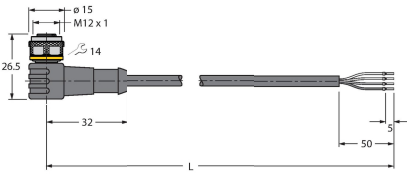
Toebehoren

Afmetingen	Type	Identnr.	
	WKC4.4T-2/TEL	6625025	Aansluitkabel, M12-connector, haaks, 4-polig, kabellengte: 2 m, mantelmateriaal: Pvc, zwart; cULus-goedkeuring
	RKC4.4T-2/TEL	6625013	Aansluitkabel, M12-connector, recht, 4-polig, kabellengte: 2 m, mantelmateriaal: Pvc, zwart; cULus-goedkeuring

Afmetingen	Type	Identnr.	
	RKC4.4T-2/TXL	6625503	Aansluitkabel, M12-connector, recht, 4-polig, kabellengte: 2 m, mantelmateriaal: PUR, zwart; cULus-goedkeuring
	WKC4.4T-2/TXL	6625515	Aansluitkabel, M12-connector, haaks, 4-polig, kabellengte: 2 m, mantelmateriaal: PUR, zwart; cULus-goedkeuring

Toebehoren

Afmetingen	Type	Identnr.	
	TTM-100-LIUPN-H1140	9910632	Miniatuurtransmitter voor externe sondes